

【 実技試験想定問題例 】

【 しよきゅう 】⑨

ちゅういじこう とせいひん ずめん にしたがって、じどうしゃ せんいせいひん（しーとかばー）のFRくっしょんのぶひんをつくりなさい。

Chui jiko to seihin zumen ni shitagatte , jidosha sen'i seihin (shito kaba) no FR kusshon no buhin o tukuri nasai .

このような せいひん ずめん を しょう します Konoyouna seihin zumen o shiyou shimasu

FR しーと

FR si-to

1

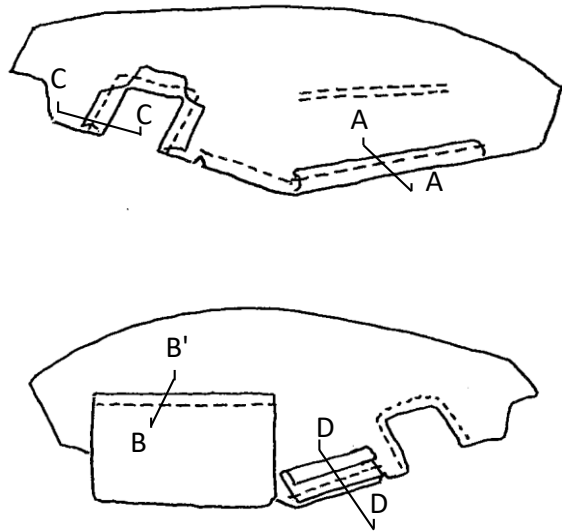

2

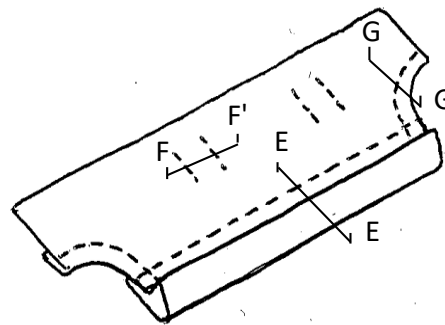

3

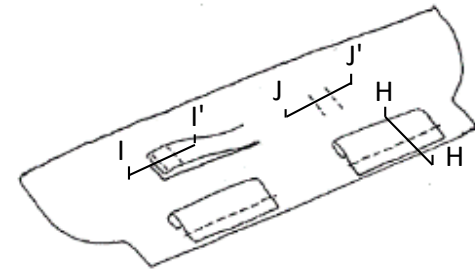

注) しじ が ない ぬいしろ は $8 \pm 2\text{mm}$ と します
Shiji ga nai nuishiro wa $8 \pm 2\text{mm}$ to shimasu

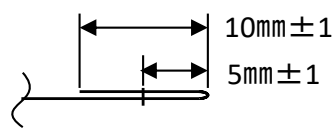

SEC AA

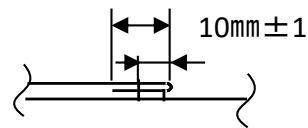

SEC BB



SEC EE'

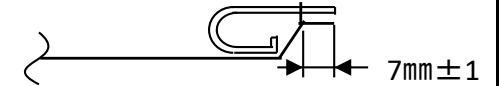

SEC HH

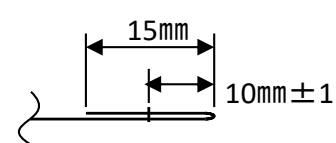

SEC CC

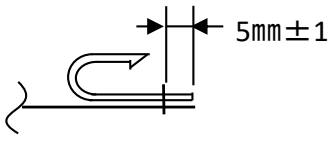

SEC DD

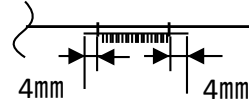

SEC FF'

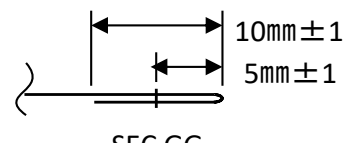

SEC GG

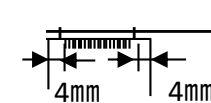



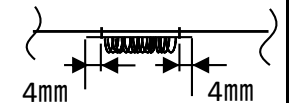





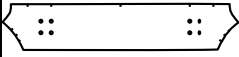
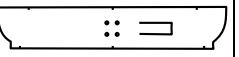

SEC II'



SEC JJ'

このような ざいりょう を しょう します Konoyouna zairyou o shiyou simasu

FRくっしょん FR kusshon

1	2	3	4
			
	6	7	8
	 	 	 
9			
 			

	さいど かまち ひだり	1まい
1	Saido kamachi hidari	1 mai
	した おび	1まい
2	Shita obi	1 mai
	うしろ おび	1まい
3	Ushiro Obi	1 mai
	さいど かまち あて	1まい
4	Saido kamachi ate	1 mai

	じゅし ひらいた L=290	1こ
6	jushi hiraita L=290	1 ko
	まじくくてーぶ おす L=25	3こ
7	majikku tepe osu L=25	3 ko
	まじくくてーぶ めす L=25	1こ
8	majikku tepe mesu L=25	1 ko
	じゅし ふっくくろ L=100	3こ
9	jushi fukku kuro L=100	3 ko

5. じどうしゃ しーと ほうせい (FR しーと) てじゅん※1

(1) Jidosha shito hosei (FR shito) tejun

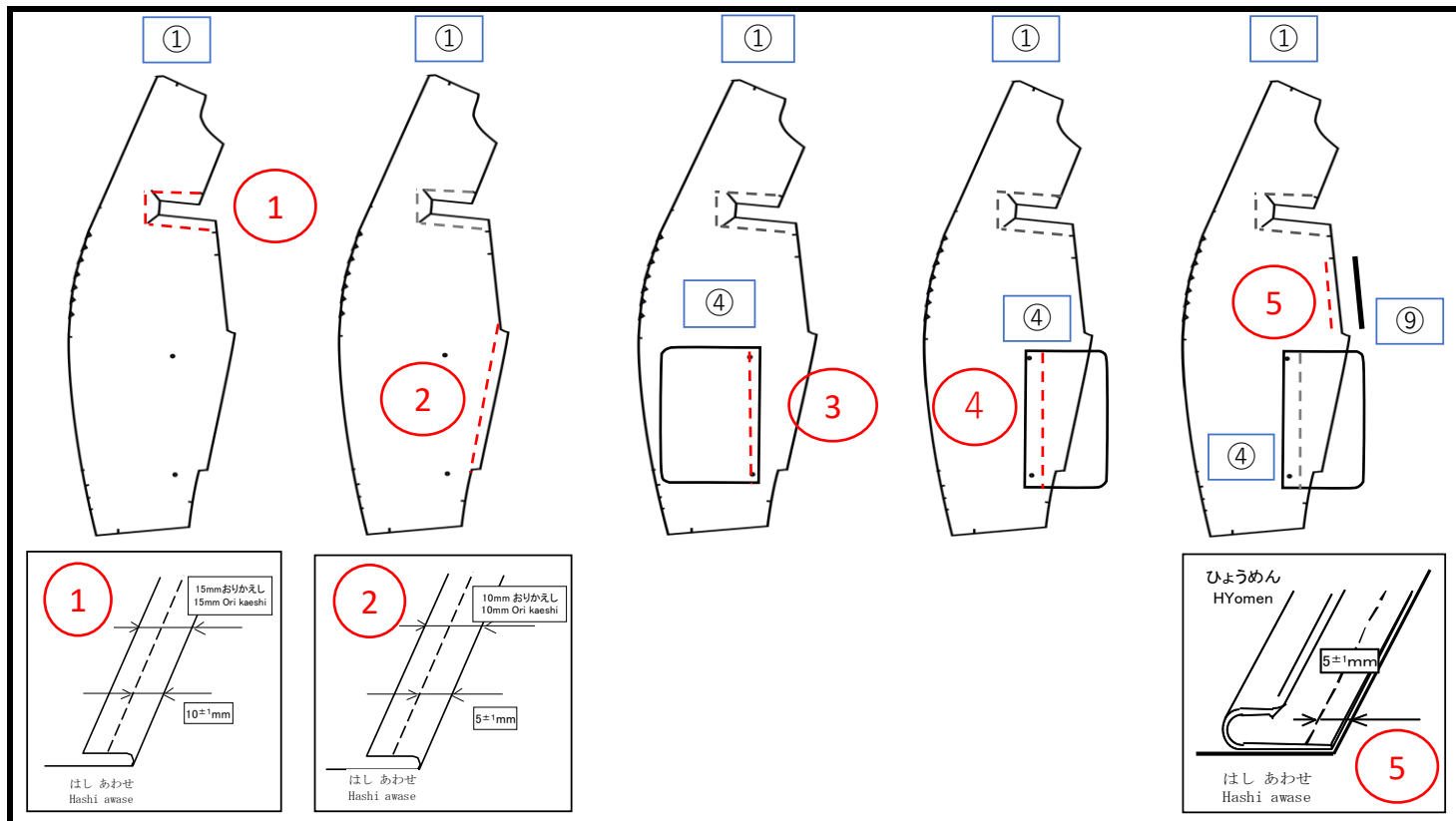

ぬい じゅん nui jun	ほうせい ないよう Hosei naiyo	しかかり ばんごう Shikakari bango	すんぼう または きかく Sunpo mata wa kikaku	びごう Biko
①	1(さいだんひん)をおりかえて、すてっちのようにほうせいします。 1 (Saidanhin) o ori kaeshite, sutetchi no yo ni hosei shimasu.	<A>	15mmお り 10mm±1mm すてっち	1はうらむきのほうせい です。 1wa ura muki no hosei desu.
②	<A>1をおりかえて、すてっちのようにほうせいします。 <A>1 wo ori kaeshite, sutetchi no yo ni hosei shimasu.		10mmお り 5mm±1mm すてっち	1はうらむきのほうせい です。 1wa ura muki no hosei desu.
③	1×4(さいだんひん)をぬいあわせ ます。 1 x 4 (Saidanhin) wo nui awase masu.	<C>	10mm±1mm	4はうらむきのほうせい です。 4wa ura muki no hosei desu.
④	<C>4をおりかえて、すてっち のようにほうせいします。 <C>4 wo ori kaeshite, sutetchi no yo ni hosei shimasu.	<D>	5mm±1mm	4はおりかえずとおもてむ きとなり ます。 4wa ori kaesu to omote muki to narimasu.
⑤	<D>1×9(じゅし)をぬいあ わせ ます。(L=100mm) <D>1 x 9 (jushi) wo nui awase masu. (L=100mm)		5mm±1mm	9はひょうひおもてにつ け ます。 9wa hyohi omote ni tsuke masu.

※1 ほうせい てじゅん は、きほん てき な じゅん と します。

※1 Hosei tejun wa, kihon teki na jun to shimasu.

5. じどうしゃ しーと ほうせい (FR しーと) てじゅん※1
 (2) Jidosha shito hosei (FR shito) tejun

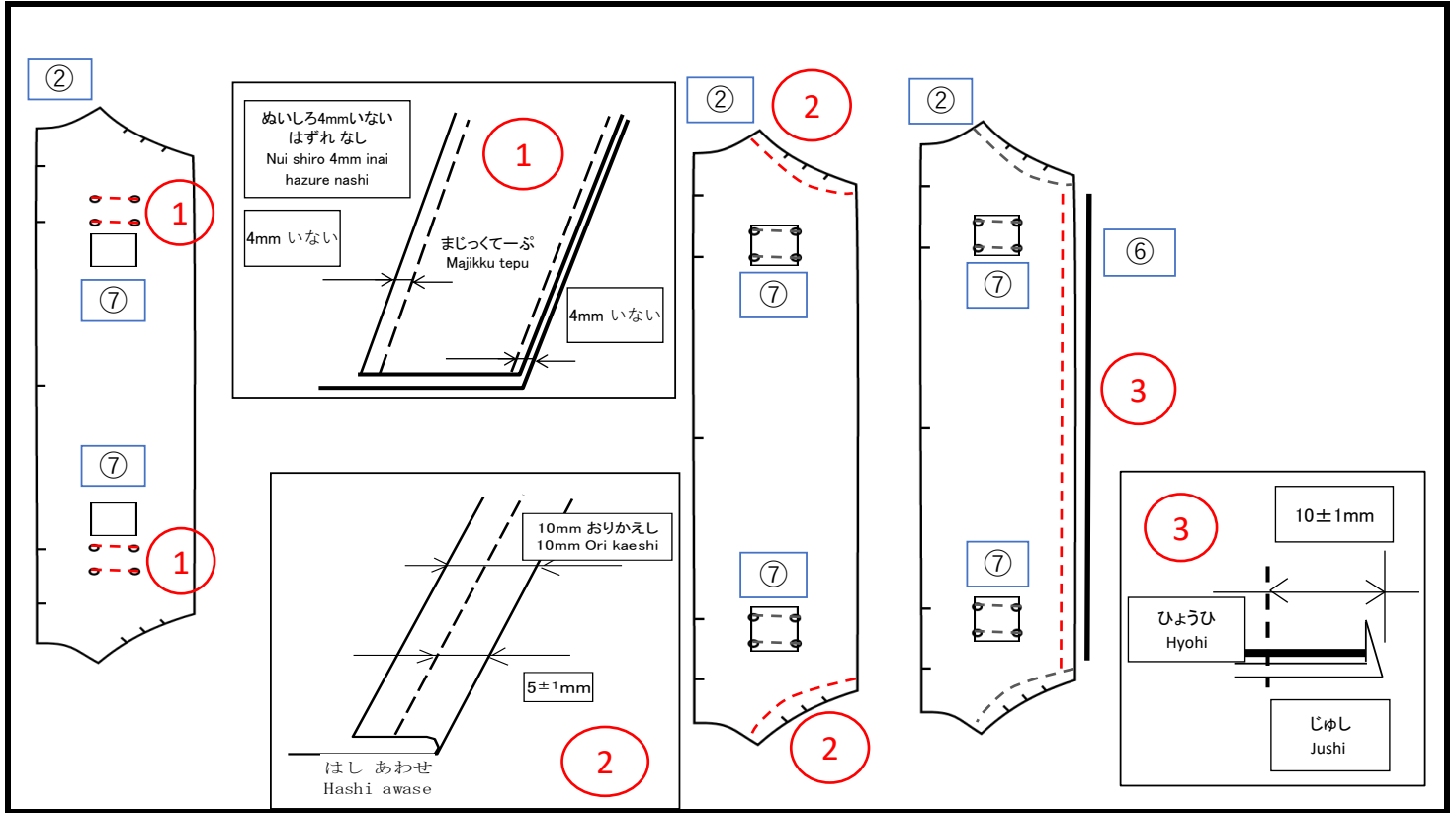

ぬい じゅん nui jun	ほうせい ないよう Hosei naiyo	しかかり ばんごう Shikakari bango	すんぼう または きかく Sunpo mata wa kikaku	びごう Biko
①	②(さいだんひん)×⑦(まじくつてーぶ)をぬいあわせませ。 (MALE W24xL25) (2かしよ) 2(Saidanhin) x 7(Majikku tepu) wo nui awase masu. (MALE W24xL25) (2Kasyo)	<A>	4mm いない 4mm inai	⑦はひょうひおもてにつけます。 7 wa hyohi omote ni tsuke masu.
②	<A>②をおりかえして、すてっちのようにほうせいします。 (2かしよ) <A>② wo ori kaeshite, sutetchi no yo ni hosei shimasu. (2Kasyo)		10mmおり 5mm±1mm すてっち	②はうらむきのほうせいです。 2 wa ura muki no hosei desu.
③	②×⑥(じゅし)をぬいあわせませ。(L=400mm) ② x 6(jushi) wo nui awase masu. (L=400mm)		10mm±1mm	⑥はひょうひうらにつけます。 6 wa hyohi ura ni tsuke masu.

※1 ほうせい てじゅん は、きほん てき な じゅん と します。
 ※1 Hosei tejun wa, kihon teki na jun to shimasu.

5. じどうしゃ しーと ほうせい (FR しーと) てじゅん※1

(3) Jidosha shito hosei (FR shito) tejun

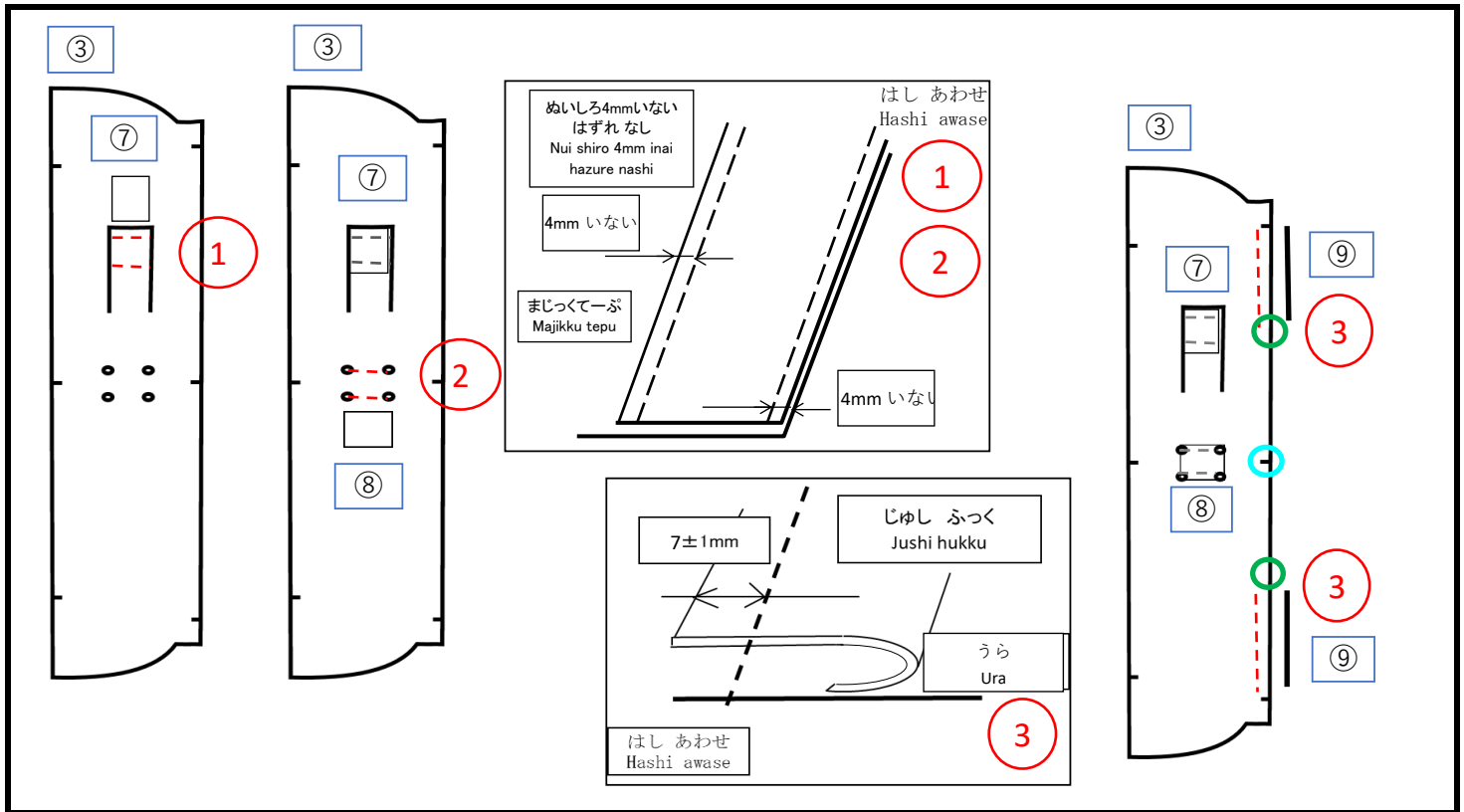

ぬい じゅん nui jun	ほうせい ないよう Hosei naiyo	しかかり ばんごう Shikakari bango	すんぼう または きかく Sunpo mata wa kikaku	びこう Biko
①	3(さいだんひん)×7(まじくくてーぶ)をぬいあわせます。 (MALE W24xL25) 3 (Saidanhin) x 7 (Majikku tepu) wo nui awase masu. (MALE W24xL25)	<A>	4mm いない 4mm inai	7はひょうひおもてにつけます。 7 wa hyohi omote ni tsuke masu.
②	<A> 3×8(まじくくてーぶ)をぬいあわせます。 (FEMALE W24xL25) <A> 3 x 8 (Majikku tepu) wo nui awase masu. (FEMALE W24xL25)		4mm いない 4mm inai	8はひょうひおもてにつけます。 8 wa hyohi omote ni tsuke masu.
③	 3×9(じゅし)をぬいあわせます。(L=100mm) (2かしよ) 3 x 9 (jushi) wo nui awase masu. (L=100mm) (2Kasyo)		7mm±1mm	9はひょうひうらにつけます。 9 wa hyohi ura ni tsuke masu.

※1 ほうせい てじゅん は、きほん てき な じゅん と します。

※1 Hosei tejun wa, kihon teki na jun to shimasu.